

OPERATION MANUAL

airHome 600

**ROOM AIR CONDITIONER
SPLIT TYPE
GJ SERIES**

MODELS

RAK-GJ18PHAA

EN INSTRUCTION MANUAL

FR MANUEL D'INSTRUCTIONS

Page 2-15

Page 16-29

HITACHI

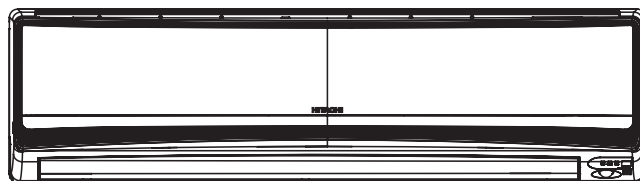

INDOOR UNIT

RAK-GJ18PHAA

(RC-AGS1EA0N)

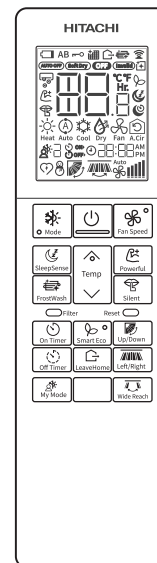

Access the full version
of the User Operation Manual by
scanning the code.
More languages available.

[https://docs.hitachiaircon.com.
RAK-GJ-PHAA-RAC-GJ-WHAA](https://docs.hitachiaircon.com/RAK-GJ-PHAA-RAC-GJ-WHAA)



Cooling & Heating

air

Important Notice

- Johnson Controls-Hitachi Air Conditioning North America LLC pursues a policy of continuing improvement in design and performance in its products. As such, Johnson Controls-Hitachi Air Conditioning North America LLC reserves the right to make changes at any time without prior notice.
- Johnson Controls-Hitachi Air Conditioning North America LLC cannot anticipate every possible circumstance that might involve a potential hazard.
- This inverter air conditioning unit is designed for standard air conditioning applications only. Do not use this unit for anything other than the purposes for which it was intended.
- The installer and system specialist shall safeguard against leakage in accordance with local codes. The following standards may be applicable, if local regulations are not available. International Organization for Standardization: (ISO 5149 or European Standard, EN 378). No part of this manual may be reproduced in any way without the expressed written consent of Johnson Controls-Hitachi Air Conditioning North America LLC.
- This air conditioning unit will be operated and serviced in the United States of America and comes with a full complement of the appropriate Safety, Danger, and Caution, Warnings.
- If you have questions, please contact your distributor or contractor.
- This manual provides common descriptions, basic and advanced information to maintain and service this air conditioning unit which you operate as well for other models.
- This air conditioning unit has been designed for a specific temperature range. For optimum performance and long life, operate this unit within the range limits.
- This manual should be considered as a permanent part of the air conditioning equipment and should remain with the air conditioning equipment.

Product Inspection upon Arrival

1. Upon receiving this product, inspect it for any damages incurred in transit. Claims for damage, either apparent or concealed, should be filed immediately with the shipping company.
2. Check the model number, electrical characteristics (power supply, voltage, and frequency rating), and any accessories to determine if they agree with the purchase order.
3. The standard utilization for this unit is explained in these instructions. Use of this equipment for purposes other than what it designed for is not recommended.
4. Please contact your local agent or contractor as any issues involving installation, performance, or maintenance arise. Liability does not cover defects originating from unauthorized modifications performed by a customer without the written consent of Johnson Controls-Hitachi Air Conditioning North America LLC. Performing any mechanical alterations on this product without the consent of the manufacturer will render your warranty null and void.

California Proposition 65



Proposition 65: This product contains chemicals known to the state of California to cause cancer, birth defects, and other reproductive harm. For more information, go to www.P65Warnings.ca.gov



SAFETY PRECAUTION

- Please read the "Safety Precaution" carefully before operating the unit to ensure correct usage of the unit.
- Pay special attention to signs of "▲ Warning" and "▲ Caution". The "Warning" section contains matters which, if not observed strictly, may cause death or serious injury. The "Caution" section contains matters which may result in serious consequences if not observed properly. Please observe all instructions strictly to ensure safety.
- The sign indicate the following meanings.

	Make sure to connect earth line.		The sign in the figure indicates prohibition.
	Indicates the instructions that must be followed.		

	This appliance is filled with R32.		This symbol shows that a service personnel should be handling this equipment with reference to the Installation Manual.
	This symbol shows that the Operation Instructions should be read carefully.		This symbol shows that there is information included in the Operation Manual and/or Installation Manual

- Please keep this manual after reading.

PRECAUTIONS DURING INSTALLATION

	<ul style="list-style-type: none"> • Do not reconstruct the unit. Water leakage, fault, short circuit or fire may occur if you reconstruct the unit by yourself. • Please ask your sales agent or qualified technician for the installation of your unit. Water leakage, short circuit or fire may occur if you install the unit by yourself.
	<ul style="list-style-type: none"> • Please use earth line. Do not place the earth line near water or gas pipes, lightning-conductor, or the earth line of telephone. Improper installation of earth line may cause electric shock. • Be sure to use the specified piping set for R32. Otherwise, this may result in broken copper pipes or faults. • Do not use refrigerant other than the one indicated on the outdoor unit (R32) when installing, moving or repairing. Using other refrigerants may cause trouble or damage to the unit, and personal injury.
	<ul style="list-style-type: none"> • A circuit breaker should be installed depending on the mounting site of the unit. Without a circuit breaker, the danger of electric shock exists. • Do not install near location where there is flammable gas. The outdoor unit may catch fire if flammable gas leaks around it. • Please ensure smooth flow of water when installing the drain hose. • Do not install the indoor unit in a machine shop, kitchen and laundry rooms when vapor from oil or its mist flows to the indoor unit. The oil will deposit on the heat exchanger, thereby reducing the indoor unit performance and may deform and in the worst case, break the plastic parts of the indoor unit.

PRECAUTIONS DURING SHIFTING OR MAINTENANCE

	<ul style="list-style-type: none"> • Should abnormal situation arises (like burning smell), please stop operating the unit and turn off the circuit breaker. Contact your agent. Fault, short circuit or fire may occur if you continue to operate the unit under abnormal situation.
	<ul style="list-style-type: none"> • Please contact your agent for maintenance. Improper self maintenance may cause electric shock and fire.
	<ul style="list-style-type: none"> • Please contact your agent if you need to remove and reinstall the unit. Electric shock or fire may occur if you remove and reinstall the unit yourself improperly.
	<ul style="list-style-type: none"> • If the supply cord is damaged, it must be replaced by the special cord obtainable at authorized service/parts centers.
	<ul style="list-style-type: none"> • If the air conditioner is not cool, one possible cause could be due to refrigerant leakage, so consult your dealer. The refrigerant gas used in the air conditioner is harmless. But if refrigerant gas leaks into the room, harmful products are generated when in contact with fire from appliances such as a stove heater. When there is refrigerant gas accumulation in the room, immediately stop the air conditioner. Open the windows for ventilation and contact your agent.

PRECAUTIONS DURING OPERATION

	<ul style="list-style-type: none"> • Avoid an extended period of direct air flow for your health.
	<ul style="list-style-type: none"> • Do not insert a finger, a rod or other objects into the air outlet or inlet. As the fan is rotating at a high speed, it will cause injury. Before cleaning, be sure to stop the operation and turn the breaker OFF.
	<ul style="list-style-type: none"> • Do not use any conductor as fuse wire, this could cause fatal accident.
	<ul style="list-style-type: none"> • During thunder storm, disconnect and turn off the circuit breaker. • Spray cans and other combustibles should not be located within a meter of the air outlets of both indoor and outdoor units. As a spray can's internal pressure can be increased by hot air, a rupture may result.

PRECAUTIONS DURING OPERATION

- The product shall be operated under the manufacturer specification and not for any other intended use.

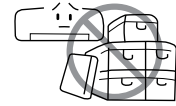

- Do not attempt to operate the unit with wet hands, this could cause fatal accident.

- When operating the unit with burning equipments, regularly ventilate the room to avoid oxygen insufficiency.

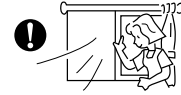

- Do not direct the cool air coming out from the air-conditioner panel to face household heating apparatus as this may affect the working of apparatus such as the electric kettle, oven etc.

- Please ensure that outdoor mounting frame is always stable, firm and without defect. If not, the outdoor unit may collapse and cause danger.



- Do not splash or direct water to the body of the unit when cleaning it as this may cause short circuit.

- Do not use any aerosol or hair sprays near the indoor unit. This chemical can adhere on heat exchanger fin and blocked the evaporation water flow to drain pan. The water will drop on tangential fan and cause water splashing out from indoor unit.

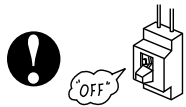

- Please switch off the unit and turn off the circuit breaker during cleaning, the high-speed fan inside the unit may cause danger.

- Turn off the circuit breaker if the unit is not to be operated for a long period.



- Do not climb on the outdoor unit or put objects on it.

- Do not put water container (like vase) on the indoor unit to avoid water dripping into the unit. Dripping water will damage the insulator inside the unit and causes short-circuit.

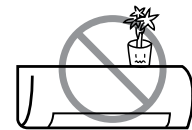

- Do not place plants directly under the air flow as it is bad for the plants.

- When operating the unit with the door and windows opened, (the room humidity is always above 80%) and with the air deflector facing down or moving automatically for a long period of time, water will condense on the air deflector and drips down occasionally. This will wet your furniture. Therefore, do not operate under such condition for a long time.

- If the amount of heat in the room is above the cooling or heating capability of the unit (for example: more people entering the room, using heating equipments and etc.), the preset room temperature cannot be achieved.

- This appliance can be used by children aged from 8 years and above and persons with reduced physical, sensory or mental capabilities or lack of experience and knowledge if they have been given supervision or instruction concerning use of the appliance in a safe way and understand the hazards involved. Children shall not play with the appliance. Cleaning and user maintenance shall not be made by children without supervision.



C
A
U
T
I
O
N

Operation Range

Operation mode	Cooling/Dehumidifying	Heating
Outdoor temperature	-0.4°F (-18°C) to 114.8°F (46°C)	-13°F (-25°C) to 75.2°F (24°C)

Names and Functions of Each Part

Indoor Unit

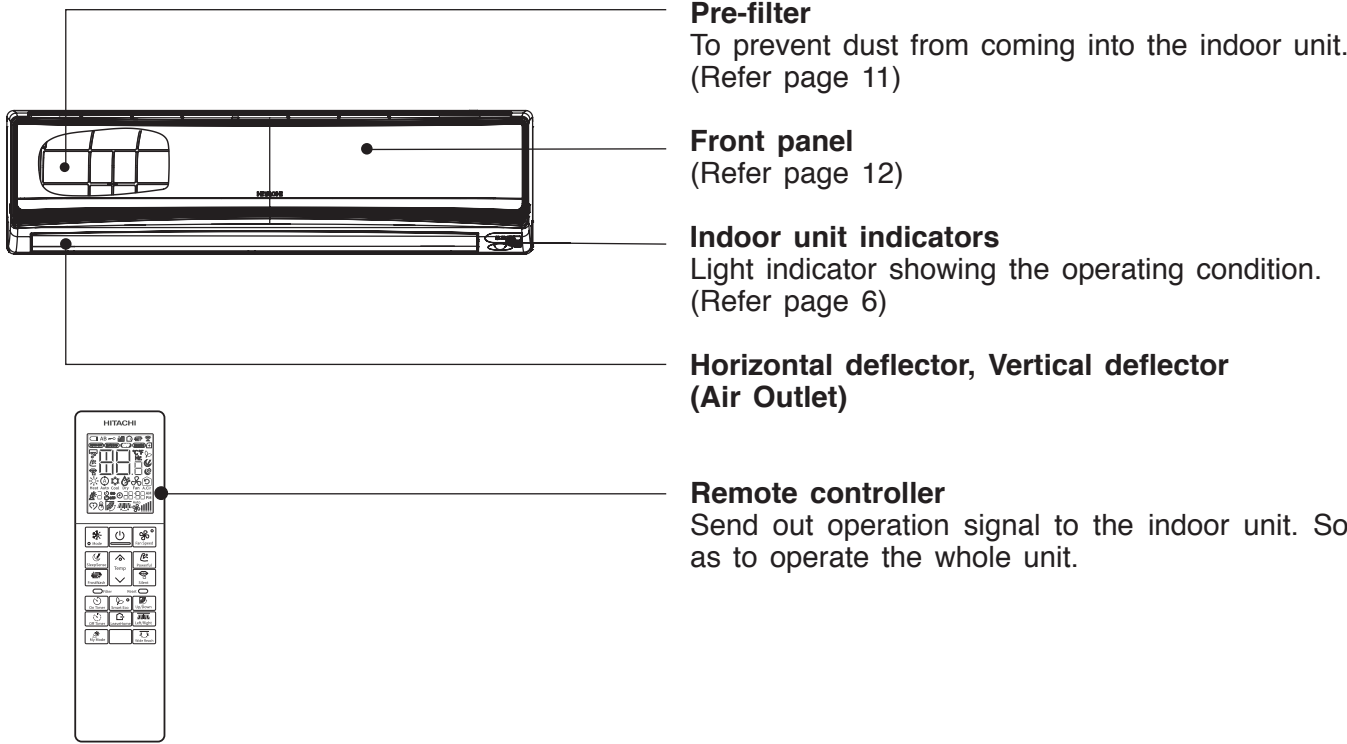

Model Name and Dimensions

MODEL	WIDTH in(mm)	HEIGHT in(mm)	DEPTH in(mm)
RAK-GJ18PHAA	41-11/32" (1050)	11-18/32" (294)	10-1/32" (255)

NAMES AND FUNCTIONS OF EACH PART

INDOOR UNIT INDICATIONS

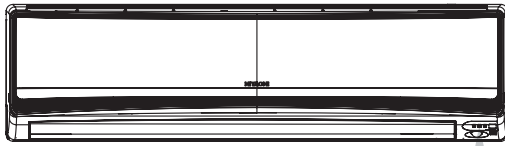

Operation Lamp (Yellow)

This lamp lights during operation.

Timer Lamp (Orange)

This lamp lights when the timer is working.

Wi-Fi Lamp (Blue)

Optional

Clean Function Lamp (Green)

This lamp uses for FrostWash, Mold Guard, Filter Sign.

Temporary Switch

Use this switch to start and stop when the remote controller does not work.

- By pressing the temporary switch, the operation is done in automatic mode.
- When the operation is done using the temporary switch after the power source is turned off and turn on again, the operation is done in automatic mode.

⚠ CAUTION

Turn off the circuit breaker if the unit is not be operated for a long period.

☆ If the power stays on and the unit is not operated, power is slightly consumed in the control circuit. The power is saved by turning off the power switch (or the circuit breaker when the power is supplied from the outdoor unit).

INFORMATION

Capabilities

CAUTION

Do not use a stove or any other high temperature devices in proximity to the indoor unit.



PROHIBITION

Cooling and Dehumidifying Capabilities

- If the heat present in a room exceeds the unit's cooling capacity (for example, if there are many people in the room or other heating appliances are used), the preset room temperature may not be reached.

Refrigerant Information

- For the refrigerant charge information, please refer to the outdoor unit installation manual or specification label.

Names and Functions of Remote Controller

■ This remote controller controls the operation function and timer setting of the room air conditioner. The operating range of the remote controller is about 23 feet. If indoor lighting is controlled electronically, the range of control may be shorter.

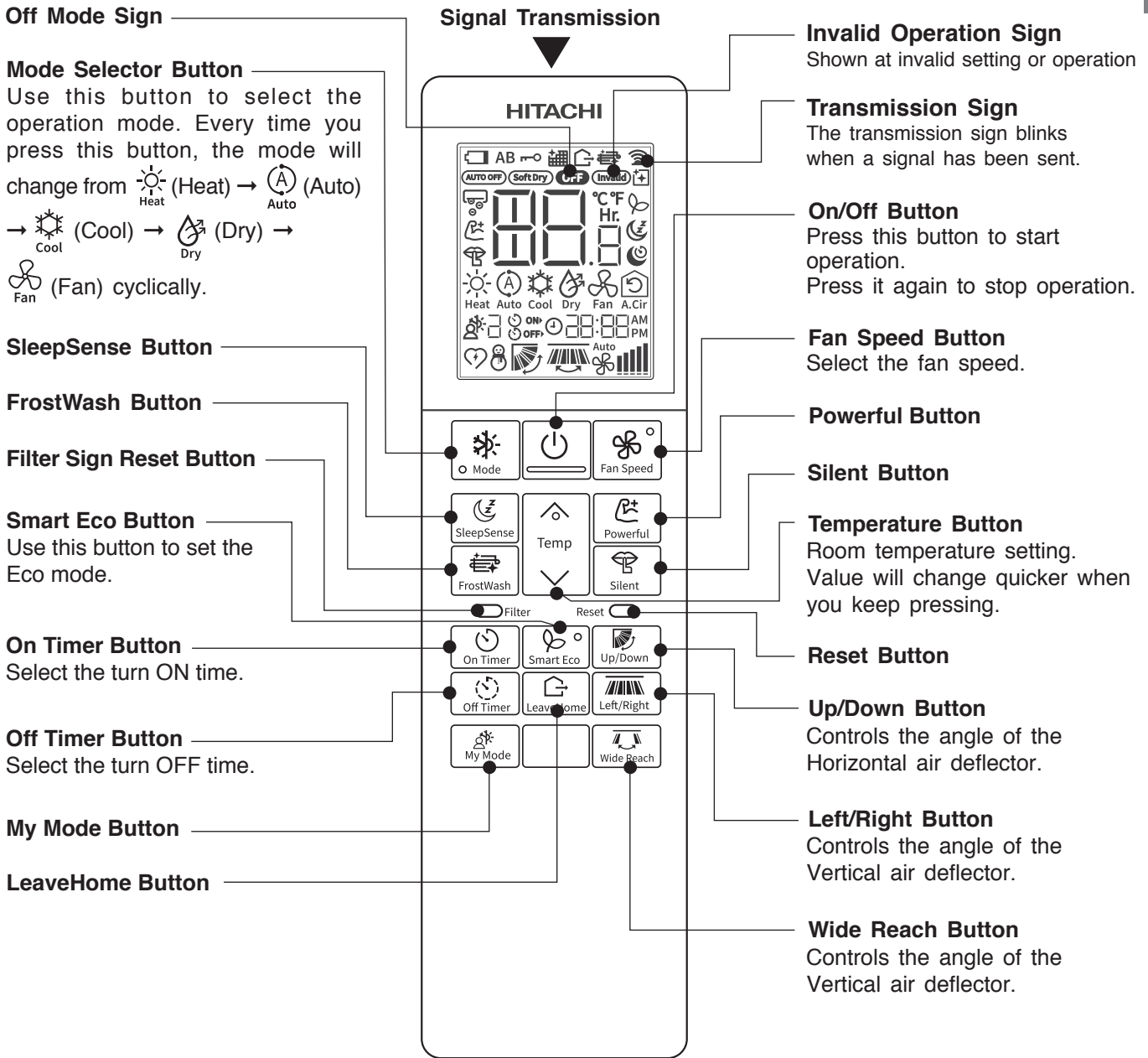

Backlight function

- Backlight is to see the LCD readings in the dark.
- On pressing any key, the LCD panel lights up for a period of approx. 10 seconds. After approx. 10 seconds the light automatically switches off.
- The function is independent of all other functions of the air conditioner.
- The backlight color is white.

Precautions for Use

- Do not put the remote controller under direct sunlight and high temperature.
- Do not drop it on the floor, and protect it from water.
- If you press the Mode button during operation, the air conditioner may stop for about 3 minutes for protection before you can start it again.

THE IDEAL WAYS OF OPERATION

Suitable Room Temperature



⚠ Warning

Freezing temperature is bad for health and a waste of electric power.

Install curtain or blinds

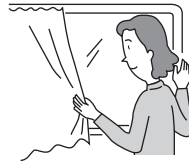

It is possible to reduce heat entering the room through windows.

Ventilation



⚠ Caution

Do not close the room for a long period of time. Occasionally open the door and windows to allow the entrance of fresh air.

Do Not Forget To Clean The Pre-Filter

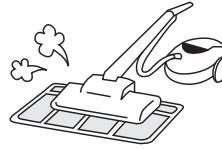

Dusty air filter will reduce the air volume and the cooling efficiency. To prevent from wasting electric energy, please clean the filter every 2 weeks.

Effective Usage Of Timer

At night, please use the "OFF or ON timer or SLEEP timer operation mode", together with your wake up time in the morning. This will enable you to enjoy a comfortable room temperature. Please use the timer effectively.



Please Adjust Suitable Temperature For Baby And Children



Please pay attention to the room temperature and air flow direction when operating the unit for baby, children and old folks who have difficulty in movement.

FOR USER'S INFORMATION

The Air Conditioner And The Heat Source In The Room

⚠ Caution

If the amount of heat in the room is above the cooling capability of the air conditioner (for example: more people entering the room, using heating equipments and etc.), the preset room temperature cannot be achieved.

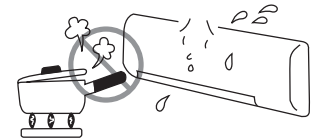

Not Operating For A Long Time

When the indoor unit is not to be used for a long period of time, please switch off the power from the mains. If the power from mains remains "ON", the indoor unit still consumes about 3W in the operation control circuit even if it is in "OFF" mode.

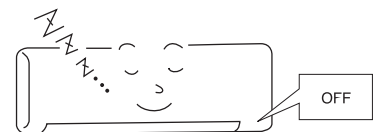

When Lightning Occurs

⚠ Warning

To protect the whole unit during lightning, please stop operating the unit and remove the plug from the socket.

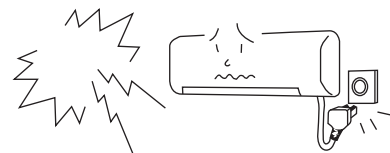

Interference From Electrical Products

⚠ Caution

To avoid noise interference, please place the indoor unit and its remote controller at least 3.28ft (1m) away from electrical products.

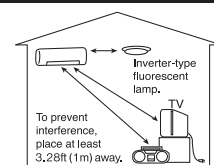

AIRFLOW LOUVERS ADJUSTMENTS

Adjustment of the conditioned air to the left and right.

Hold the second vertical louver of each set of vertical louver from right as shown in the figure and adjust the conditioned air to the left or right.

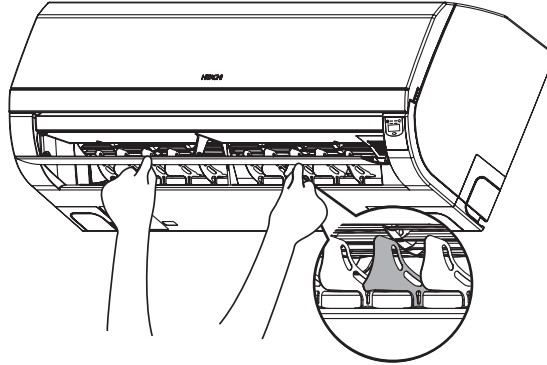

⚠ WARNING

Do not insert a finger, a rod or other objects into the air outlet or inlet as the fan is rotating at a high speed, it will cause injury. Before any cleaning or adjusting the louvers, be sure to switch OFF the operation.

ATTACHING THE AIR PURIFYING FILTERS

1 Open the front panel

- Pull up the front panel by holding it at both sides with both hands.

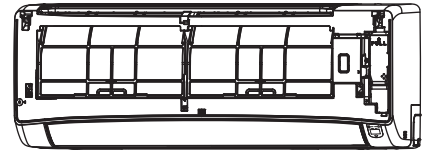

2 Remove the Pre-filter

- Push upward to release the claws and pull out the Pre-filter.

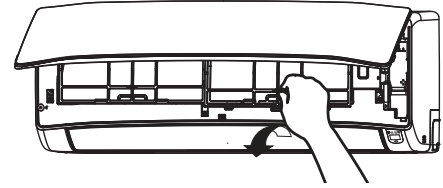

3 Attaching the air purifying filters (Accessories) to the filter frame.

- Attach the air purifying filters to the C-case to the designated position.
- The cooling capacity is slightly weakened and the cooling speed becomes slower when the air purifying filters are used.
- The air purifying filters are not washable. It is recommended to use vacuum to clean. It can be used for 1 year. When you want to renew it, please ask your sales agent.

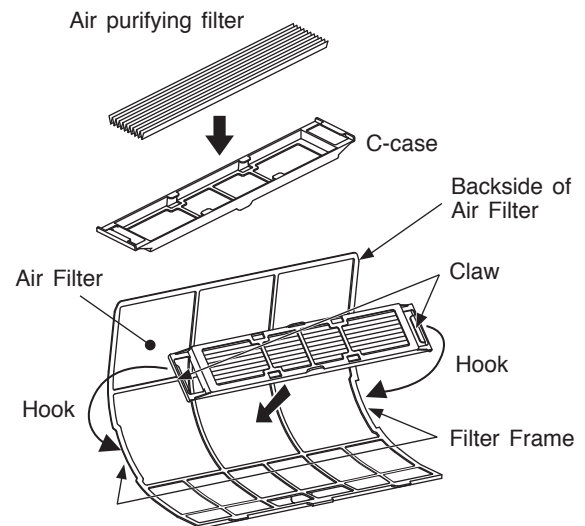

CAUTION

Do not bend the air purifying filter as it may cause damage to the structure.

Please do not smell direct from source of filter.

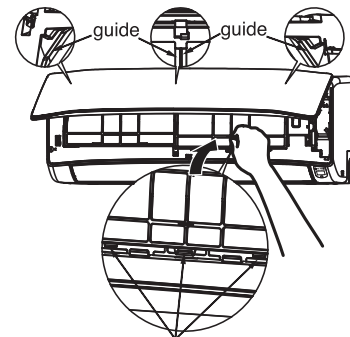

4 Attach the Pre-filters

- Attach the Pre-filters by ensuring that the surface written "FRONT" is facing front.
- After attaching the Pre-filters, push the front panel at three arrow portions as shown in figure and close it.

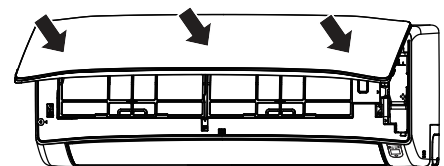

NOTE

- In case of removing the air purifying filters, please follow the above procedures.
- The cooling capacity is slightly weakened and the cooling speed becomes slower when the air purifying filters are used. So, set the fan speed to "HIGH" when using it in this condition.
- Air purifying filters are not washable. It is recommended to use vacuum to clean it. It can be used for 1 year time. Type number for this air purifying filter is <SPX-CFH22AC25>. Please use this number for ordering when you want to renew it.
- Do not use detergent on the air purifying filter as some detergent may deteriorate the air purifying filter electrostatic performance.

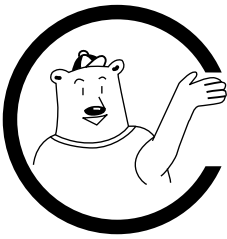

MAINTENANCE

⚠ CAUTION

Before cleaning, stop operation and switch off the power supply.

1. PRE-FILTER

Clean the Pre-filter, as it removes dust inside the room. In case the Pre-filter is full of dust, the air flow will decrease and the cooling capacity will be reduced. Further, noise may occur. Be sure to clean the Pre-filter following the procedure below.

PROCEDURE

- 1 Open the front panel and remove the Pre-filter
 - Gently lift and remove the air purifying filters from the air purifying filter frame.

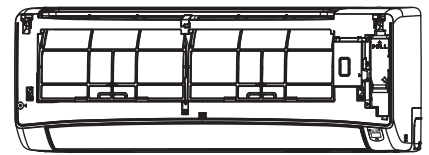

- 2 Vacuum dust from the Pre-filter and air purifying filter using vacuum cleaner. If there is too much dust, rinse under running tap water and gently brush it with soft bristle brush. Allow filters to dry in shade.

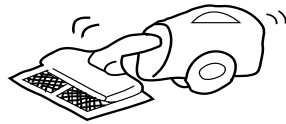
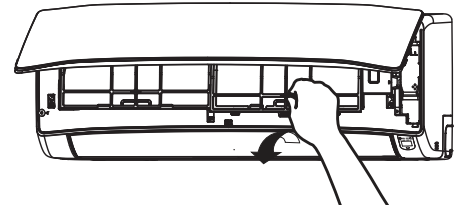

- 3
 - Re-insert the air purifying filter to the filter frame. Set the Pre-filter with "FRONT" mark facing front, and slot them into the original state.
 - After attaching the Pre-filters, push the front panel at three arrow portions as shown in figure and close it.

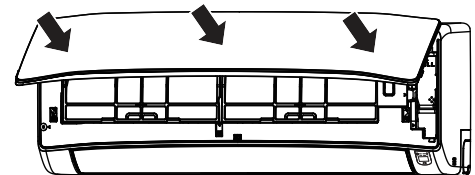
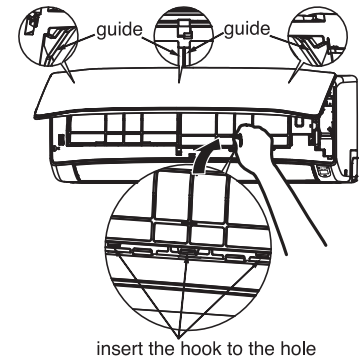

⚠ CAUTION

- Do not wash with hot water at more than 104°F(40°C). The Pre-filters may shrink.
- When washing it, shake off moisture completely and dry it in the shade; do not expose it directly to the sun. The Pre-filters may shrink.
- Do not use detergent on the Pre-filter as some detergent may deteriorate the Pre-filter electrostatic performance.

2. CLEANING OF FRONT PANEL

- Remove the front panel and wash with clean water. Wash it with a soft sponge. After using neutral detergent, wash thoroughly with clean water.
- When front panel is not removed, wipe it with a soft dry cloth. Wipe the remote controller thoroughly with a soft dry cloth.
- Wipe the water thoroughly. If water remains at indicators or signal receiver of indoor unit, it causes trouble.

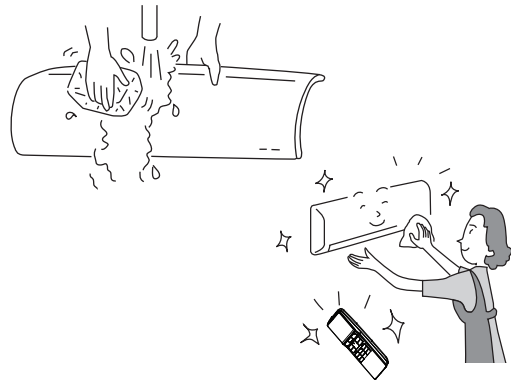

Method of removing the front panel.

Be sure to hold the front panel with both hands to detach and attach it.

Removing the Front Panel

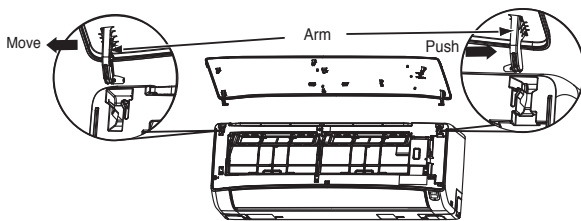

- When the front panel is fully opened with both hands, push the right arm to the outside to release it, and while closing the front panel slightly, pull it out forward.

Attaching the Front Panel

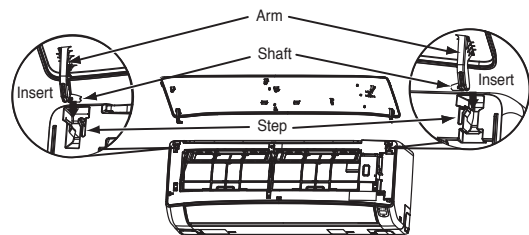

- Move the projections of the left and right arms into the Flanges in the unit and securely insert them into the holes.

CAUTION

- Never use hot water (above 104°F(40°C)), benzene, gasoline, acid, thinner or a brush, because they will damage the plastic surface and the coating.



WIRING ARRANGEMENT

CAUTION

- Please use earth line. Do not place the earth line near water or gas pipes, lightning-conductor, or the earth line of telephone. Improper installation of earth line may cause electric shock
- A circuit breaker should be installed depending on the mounting site of the unit. Without a circuit breaker, the danger of electric shock exists.



IMPORTANT

The wires in this mains lead are coloured in accordance with the following code:

Green-and-yellow	: Earth
Blue	: Neutral
Brown	: Live

As the colours of the wires in the mains lead of this appliance may not correspond with the coloured markings identifying the terminals in your plug, proceed as follows:

The wire which is coloured green-and-yellow must be connected to the terminal in the plug which is marked with the letter E or by the earth symbol (⊕) or coloured green or green-and-yellow.

The wire which is coloured blue must be connected to the terminal which is marked with the letter N or coloured black.

The wire which is coloured brown must be connected to the terminal which is marked with the letter L or coloured red.

NOTE



If the supply cord is damaged, it must be replaced by the special cord obtainable at authorized service/parts centers.

CAUTION

Cleaning and maintenance must be carried out only by qualified service personnel. Before cleaning, stop operation and switch off the power supply.

Regular Inspection

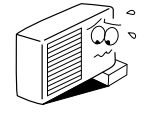
PLEASE CHECK THE FOLLOWING POINTS BY QUALIFIED SERVICE PERSONNEL EITHER EVERY HALF YEARLY OR YEARLY. CONTACT YOUR SALES AGENT OR SERVICE SHOP.

1		Is the earth line disconnected or broken?
2		Is the mounting frame seriously affected by rust and is the outdoor unit tilted or unstable?
3		Is the plug of power line firmly plugged into the socket? (Please ensure no loose contact between them).

AFTER SALE SERVICE AND WARRANTY

WHEN ASKING FOR SERVICE, CHECK THE FOLLOWING POINTS

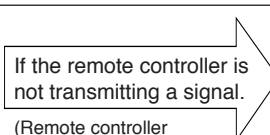
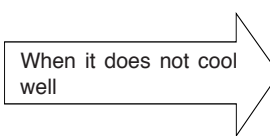
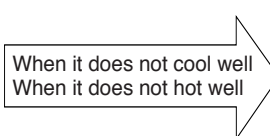
CONDITION	CHECK THE FOLLOWING POINTS
 <p>If the remote controller is not transmitting a signal. (Remote controller display is dim or blank.)</p>	<ul style="list-style-type: none"> Do the batteries need replacement? Is the polarity of the inserted batteries correct?
 <p>When it does not cool well</p>	<ul style="list-style-type: none"> Is the fuse all right? Is the voltage extremely high or low? Is the circuit breaker "ON"? Is the setting of operation mode different from other indoor units?
 <p>When it does not cool well When it does not hot well</p>	<ul style="list-style-type: none"> Is the pre-filter blocked with dust? Does sunlight fall directly on the outdoor unit? Is the air flow of the outdoor unit obstructed? Are the doors or windows opened, or is there any source of heat in the room? Is the set temperature suitable? Are the air inlets or air outlets of indoor and outdoor units blocked? Is the fan speed "LOW" or "SILENT"?

FrostWash Operation

FrostWash Operation does not start	<p>It does not wash when outside temperature is less than about 1 degrees Celsius or more than 43 degrees Celsius.</p> <p>It does not wash when the humidity in the room is about 30% or less or about 70% or more.</p> <p>When "FrostWash" is done by operating a remote controller, it does not wash when the room temperature is less than about 10 degrees Celsius or more than about 32 degrees Celsius.</p> <p>When 60 minutes after the end of "FrostWash", "FrostWash" is not operated for product protection.</p>
Noise occurred during FrostWash operation	<p>It is the sound that the internal machine is inflated and contracted by the temperature change and the fin of the heat exchanger is frozen and thawed</p>
 (Clean Function Lamp) blinks	<p>Repeat for 1 second on and 1 second off for 10 seconds</p> <p>Because "FrostWash" can not work when operating the "FrostWash" with remote controller.</p> <ul style="list-style-type: none"> The air conditioner is operating Outside air temperature, room temperature and room humidity are not suitable for "FrostWash" It has not been over 60 minutes since the end of "FrostWash" <p>Repeat for 4 seconds on and 1 second off for 15 seconds</p> <p>Because FrostWash has not been done for a long time.</p> <p>→ Operate the remote controller to operate "FrostWash".</p>

Mold Guard Operation

Mold Guard operation does not start	<p>If the air conditioner operation is stopped after heating operation, Mold Guard will not operate.</p> <p>If the air conditioner has operated in cooling and drying mode, including auto mode, for less than 10 minutes, the Mold Guard operation will not start even if the air conditioner is in off mode.</p> <p>If operation of the air conditioner is stop by OFF Timer or GoodSleep Timer, the Mold Guard will not operate.</p> <p>If ON Timer is set and on time is within about 2 hours, the Mold-Guard will not operate.</p>
During Mold Guard	<p> (Clean Function Lamp) on the indoor unit lights up during Mold Guard operation. If Mold Guard operation stop at middle point, FrostWash and Filter sign indicator will turn off.</p>

Notes	The horizontal deflector remain open. Room temperature or humidity may rise. Depending on situation, Mold Guard will operate with Fan Mode. When there would be the window near indoor unit, the water might condense on the window during Mold Guard. If necessary, to cancel Mold Guard. When after FrostWash operation, the water inside the indoor unit evaporates and depending on the room conditions, may emitted as steam. But this is not a malfunction. If necessary, to cancel Mold-Guard.
-------	---

The OPERATION lamp is flashing	Shows preheating or defrosting operation is underway. As the protective circuit or preheat sensor operates when unit operation is stopped during preheating and then restarted, or when operation mode is switched from cooling to heating, the lamp continues to blink.
Does not reach the temperature setting	Actual room temperature may deviate slightly from the remote controller's temperature setting depending on the number of people in the room, indoor or outdoor conditions.

■ The following phenomena do not indicate unit failure.

During heating, the operation indicator blinks and air blow stops	<Operation start> The unit is preparing to blow warm air. Please wait. <In operation> The outdoor unit is defrosting. Please wait.
Hissing or fizzy sounds	Refrigerant flow noise in the pipe or valve sound generated when flow rate is adjusted.
	Refrigerant flow noise occur during changes of maximum fan speed to lowest speed.
Squeaking noise	Noise generated when the unit expands or contracts due to temperature changes.
Rustling noise	Noise generated with the indoor unit fan's rpm changing such as operation start times.
Clicking noise	Noise of the motorized valve when the unit is switched on.
Perking noise	Noise of the ventilation fan sucking in air present in the drain hose and blowing out dehumidifying water that had accumulated in the condensed water collector. For details, consult your sales agent.
Changing operation noise	Operation noise changes due to power variations according to room temperature changes.
Mist emission	Mist is generated as the air within the room is suddenly cooled by conditioned air.
Steam emitted from the outdoor unit	Water generated during defrosting operation evaporates and steam is emitted.
Odors	Caused as the smells and particles of smoke, food, cosmetics, etc. present in room air become attached the unit and blown off into the room again.
The outdoor unit continues to operate even if operation is stopped.	Defrosting is underway (as the heating operation is stopped, the microcomputer checks frost accumulated in the outdoor unit and instructs the unit to perform automatic defrosting if necessary).

If the unit still fails to operate normally after performing the above inspections, turn the circuit breaker off and contact your sales agent immediately.

Contact your sales agent immediately if the following phenomena should occur

- The circuit breaker switches off or the fuse blows frequently.
- The switch operation is not stable.
- Foreign matter or water accidentally enters the unit interior.
- The power cord gets excessively hot or its insulation is torn or stripped.
- TIMER lamp on the indoor unit display blinks. (As the nature of the failure can be identified by the blinking cycle, check the blinking cycle before turning off the circuit breaker.)



Notes

- In quiet or stop operation, the following phenomena may occasionally occur, but they are not abnormal for the operation.

- (1) Slight flowing noise of refrigerant in the refrigerating cycle.
 - (2) Slight rubbing noise from the fan casing which is cooled and then gradually warmed as operation stops.
- The odor will possibly be emitted from the room air conditioner because the various odor, emitted by smoke, foodstuffs, cosmetics and so on, sticks to it. So the pre-filter and the evaporator regularly must be cleaned to reduce the odor.

Please contact your sales agent immediately if the air conditioner still fails to operate normally after the above inspections. Inform your agent of the model of your unit, production number, date of installation. Please also inform him regarding the fault.

Please note:
On switching on the equipment, particularly when the room light is dimmed, a slight brightness fluctuation may occur. This is of no consequence. The conditions of the local Power Supply Companies are to be observed.

Please note:

On switching on the equipment, particularly when the room light is dimmed, a slight brightness fluctuation may occur. This is of no consequence.

The conditions of the local Power Supply Companies are to be observed.

Note

- Avoid using the room air conditioner for cooling operation when the outside temperature is below the minimum recommended temperature.

The recommended maximum and minimum operating temperatures of the hot and cold sides should be as below:

Single Split model connection (RAC-GJ** series)

		Cooling		Heating	
		Minimum	Maximum	Minimum	Maximum
Indoor	Dry bulb	70°F (21°C)	90°F (32°C)	68°F (20°C)	81°F (27°C)
	Wet bulb	59°F (15°C)	73°F (23°C)	–	–
Outdoor	Dry bulb	-0.4°F (-18°C)	114.8°F (46°C)	-13°F (-25°C)	75.2°F (24°C)
	Wet bulb	–	–	–	–

Remarque importante

- Johnson Controls-Hitachi Air Conditioning North America LLC poursuit une politique d'amélioration continue au niveau de la conception et des performances de ses produits. À ce titre, Johnson Controls-Hitachi Air Conditioning North America LLC se réserve le droit d'apporter des modifications à tout moment et sans préavis.
- Johnson Controls-Hitachi Air Conditioning North America LLC ne peut pas anticiper toutes les éventuelles circonstances pouvant entraîner un danger potentiel.
- Ce climatiseur de type inverter est conçu pour les applications de climatisation standard uniquement. N'utilisez pas cet appareil à d'autres fins que celles pour lesquelles il a été conçu.
- L'installateur et le spécialiste du système doivent prévenir toute fuite conformément aux réglementations locales en vigueur. En l'absence de réglementation locale, les réglementations suivantes doivent être respectées. Organisation internationale de normalisation : (ISO 5149 ou norme européenne, EN 378). Aucune partie de ce manuel ne peut être reproduite de quelque manière que ce soit sans le consentement écrit exprès de Johnson Controls-Hitachi Air Conditioning North America LLC.
- Ce climatiseur sera utilisé et entretenu aux États-Unis d'Amérique et est accompagné des mises en garde appropriées en matière de sécurité, de danger et de prudence.
- Pour toute question, veuillez contacter votre distributeur ou votre maître d'œuvre.
- Ce manuel fournit des descriptions communes, ainsi que des informations de base et avancées pour entretenir le climatiseur que vous utilisez, mais aussi pour d'autres modèles.
- Ce climatiseur a été conçu pour une plage de température spécifique. Afin de garantir un fonctionnement optimal et une longue durée de vie, utilisez cet appareil dans les limites de la plage.
- Le présent manuel doit être considéré comme partie intégrante de l'appareil de climatisation et doit toujours être à proximité de cet appareil.

Inspection du produit à réception

1. À réception de ce produit, inspectez-le et vérifiez l'absence de dommage qu'il aurait pu subir pendant le transport. Les réclamations concernant tout dommage, apparent ou caché, doivent être immédiatement adressées à la société de transport.
2. Vérifiez le numéro de modèle, les caractéristiques électriques (alimentation, tension et fréquence nominales) et tous les accessoires pour vous assurer qu'ils correspondent au bon de commande.
3. L'utilisation normale de cette unité est expliquée dans les présentes instructions. L'utilisation de cet équipement à des fins autres que celles pour lesquelles il a été conçu n'est pas recommandée.
4. Veuillez contacter votre agent ou maître d'œuvre local en cas de problème d'installation, de performance ou de maintenance. La responsabilité ne couvre pas les défauts provenant de modifications non autorisées effectuées par un client sans le consentement écrit de Johnson Controls-Hitachi Air Conditioning North America LLC. Toute modification mécanique apportée à ce produit sans le consentement du fabricant rendra votre garantie nulle et non avenue.

Loi de l'État de Californie Proposition 65



AVERTISSEMENT

Proposition 65 : Ce produit contient des produits chimiques qui, selon l'État de Californie, présentent un risque cancérigène ou peuvent provoquer des anomalies congénitales ou d'autres troubles de l'appareil reproducteur. Pour en savoir plus, consultez le site www.P65Warnings.ca.gov.



CONSIGNES DE SÉCURITÉ

- Avant d'utiliser l'unité, lisez attentivement la section « Précautions de sécurité » pour prendre connaissance des recommandations d'utilisation de l'unité.
- Tenez tout particulièrement compte des symboles « **⚠ Avertissement** » et « **⚡ Attention** ». La section « Avertissement » contient des instructions qui, si elles ne sont pas scrupuleusement respectées, peuvent provoquer de graves blessures ou causer la mort de l'utilisateur. La section « Attention » contient des instructions importantes. Le non-respect de ces instructions peut entraîner de graves conséquences. Suivez attentivement ces instructions pour garantir votre sécurité.
- Ce symbole englobe les significations suivantes.

	Vérifiez que le fil de terre est connecté.		Le symbole affiché dans la figure indique une interdiction.
	Indique les instructions à suivre.		

 AVERTISSEMENT	Cet appareil est rempli de R32.	 ATTENTION	Ce symbole indique que cet appareil doit être manipulé par un technicien qui applique les consignes du manuel d'installation.
 ATTENTION	Ce symbole indique que les consignes d'utilisation doivent être lues attentivement.	 ATTENTION	Ce symbole indique que des informations sont disponibles dans le manuel de fonctionnement et/ou le manuel d'installation.

- Conservez ce manuel après l'avoir lu.

PRÉCAUTIONS D'INSTALLATION

 AVERTISSEMENT	<ul style="list-style-type: none"> • Ne remontez pas l'unité. Si vous remontez vous-même l'unité, vous risquez de provoquer une fuite d'eau, une panne, un court-circuit ou un incendie. • Contactez votre installateur ou un technicien qualifié pour procéder à l'installation de votre unité. Si vous installez vous-même l'unité, vous risquez de provoquer une fuite d'eau, un court-circuit ou un incendie.
	<ul style="list-style-type: none"> • Utilisez le fil de terre. Ne placez pas la ligne de terre près d'une tuyauterie de gaz ou d'eau, d'un paratonnerre ou du câblage de terre pour le téléphone. Une mauvaise installation de la ligne de terre vous expose à un risque d'électrocution. • Veillez à installer les tuyaux conformément au gaz R32 utilisé. Dans le cas contraire, les tuyaux de cuivre pourraient se fissurer ou présenter des défauts. • Lors de l'installation, du transport ou d'une réparation, n'utilisez pas de fluide frigorigène autre que celui indiqué sur le groupe extérieur (R32). L'utilisation d'autres fluides frigorigènes est susceptible d'entraîner des dysfonctionnements ou des dommages au niveau du groupe, mais aussi de provoquer des blessures.
 ATTENTION	<ul style="list-style-type: none"> • Un disjoncteur spécifique au système doit être installé. L'absence de disjoncteur vous expose à un risque d'électrocution. • N'installez pas l'unité à proximité d'une source de gaz inflammable. Si une fuite de gaz se produisait à proximité, le groupe extérieur risquerait de prendre feu. • Vérifiez que le flux d'eau est continu lorsque vous installez le tuyau d'évacuation. • N'installez pas l'unité intérieure dans un atelier d'usinage, une cuisine ou une buanderie lorsque des vapeurs d'huile ou son brouillard s'écoulent vers l'unité intérieure. L'huile se déposera sur l'échangeur de chaleur, réduisant ainsi les performances de l'unité intérieure et pourrait se déformer et, dans le pire des cas, casser les parties en plastique de l'unité intérieure.

PRÉCAUTIONS CONCERNANT LE DÉPLACEMENT OU LA MAINTENANCE

 AVERTISSEMENT	<ul style="list-style-type: none"> • Si une situation anormale survient (odeur de brûlé, par exemple), cessez d'utiliser l'unité et coupez le disjoncteur. Contactez votre installateur. Si vous continuez d'utiliser l'unité dans des conditions anormales, vous risquez de provoquer une panne, un court-circuit ou un incendie.
	<ul style="list-style-type: none"> • Contactez votre installateur pour procéder à la maintenance de l'appareil. Une mauvaise maintenance vous expose à un risque d'électrocution et d'incendie.
	<ul style="list-style-type: none"> • Contactez votre installateur si vous devez déposer et réinstaller l'unité. Si vous déposez et réinstallez vous-même l'unité, vous vous exposez à une électrocution ou risquez de provoquer un incendie.
	<ul style="list-style-type: none"> • Si le câble d'alimentation est endommagé, vous devez le remplacer par le câble spécial disponible dans les centres de dépannage agréés.
	<ul style="list-style-type: none"> • Si le climatiseur n'est pas froid, cela peut être dû à une fuite de fluide frigorigène; vous devez donc contacter votre revendeur. Le gaz réfrigérant employé dans ce climatiseur est inoffensif. Cependant, si ce gaz réfrigérant se répand dans la pièce, des substances nocives risquent d'être générées s'il entre en contact avec les flammes d'appareils tels qu'un poêle. En cas d'accumulation de gaz réfrigérant dans la pièce, arrêtez immédiatement le climatiseur. Ouvrez la fenêtre pour aérer et contactez votre installateur.

PRÉCAUTIONS D'UTILISATION

 AVERTISSEMENT	<ul style="list-style-type: none"> • Évitez toute exposition prolongée devant un débit d'air direct.
	<ul style="list-style-type: none"> • N'insérez pas vos doigts, une tige ou toute autre objet dans la sortie ou l'entrée d'air. Le ventilateur tourne à une vitesse élevée et pourrait entraîner des blessures. Avant de nettoyer l'appareil, mettez-le hors tension et coupez le disjoncteur (OFF).
	<ul style="list-style-type: none"> • Pour éviter tout risque mortel d'électrocution, n'utilisez aucun objet conducteur comme fusible.
	<ul style="list-style-type: none"> • En cas d'orage, coupez le disjoncteur.
	<ul style="list-style-type: none"> • Les pulvérisateurs et autres combustibles doivent se trouver à plus d'un mètre des sorties d'air de l'unité intérieure et du groupe extérieur. L'air chaud étant susceptible d'augmenter la pression interne des pulvérisateurs, il existe un risque de rupture.

PRÉCAUTIONS D'UTILISATION

- Le produit doit être exclusivement utilisé conformément aux spécifications du fabricant.



- Pour éviter tout risque mortel d'électrocution, ne manipulez jamais l'appareil avec les mains mouillées.

- Si vous utilisez l'appareil avec d'autres équipements de chauffage, aérez régulièrement la pièce pour éviter tout risque d'asphyxie.

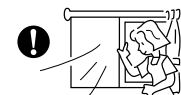

- Ne dirigez pas le débit d'air froid du climatiseur vers des appareils électroménagers de chauffage (bouilloires électriques, four, etc.) pour ne pas perturber leur fonctionnement.

- Vérifiez que le support de montage extérieur est parfaitement stable, fermement installé et ne présente aucun défaut. Sinon, le groupe extérieur pourrait se décrocher et entraîner de graves conséquences.



- Lorsque vous lavez l'unité, évitez d'éclabousser ou de verser de l'eau directement sur la structure pour éviter tout risque de court-circuit.

- N'utilisez aucune bombe aérosol ni laque à proximité de l'unité intérieure. Ces produits chimiques peuvent adhérer à la surface des ailettes de l'échangeur de chaleur et empêcher ainsi l'évaporation de l'eau vers le bac d'évacuation. L'eau coulerait alors sur le ventilateur tangentiel et serait projetée hors de l'unité intérieure.



- Mettez l'unité hors tension et coupez le disjoncteur pendant le nettoyage de l'appareil pour éviter tout risque de blessure en raison du ventilateur qui tourne à grande vitesse dans l'unité intérieure.

- Coupez le disjoncteur si l'unité doit être arrêtée pendant une période prolongée.



- Ne montez pas sur le groupe extérieur et ne posez aucun objet dessus.

- Ne placez aucun récipient d'eau (vase, par exemple) sur l'unité intérieure pour éviter que des gouttes ne tombent dans l'unité. Un écoulement d'eau pourrait endommager l'isolant à l'intérieur de l'unité et provoquer un court-circuit.

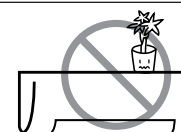

- Le débit d'air n'est pas bon pour les plantes, ne les placez pas juste en dessous.

- Lorsque le climatiseur fonctionne avec porte et fenêtres ouvertes (le niveau d'humidité de la pièce peut être supérieur à 80 %) et que le déflecteur d'air est orienté vers le bas ou se déplace automatiquement pendant une période prolongée, de l'eau se condensera sur le déflecteur d'air et tombera parfois sous forme de gouttelettes. Cette humidité risque d'abîmer vos meubles. Par conséquent, ne prolongez par l'utilisation de l'appareil dans ces conditions.

- Si la quantité de chaleur présente dans la pièce dépasse les capacités de refroidissement ou de chauffage de l'unité (par exemple, davantage de personnes dans la pièce, utilisation d'appareils de chauffage, etc.), la température de consigne ne peut pas être atteinte.

- Cet appareil peut être utilisé par des enfants à partir de 8 ans et des personnes présentant des déficiences physiques, sensorielles ou mentales, ou un manque d'expérience et de connaissances, s'ils sont sous la surveillance d'une personne ou s'il leur a été expliqué comment utiliser l'appareil en toute sécurité et qu'ils comprennent les risques encourus.

Les enfants ne doivent pas jouer avec l'appareil. Le nettoyage et l'entretien de la part de l'utilisateur ne doivent pas être effectués par des enfants sans surveillance.



A
T
T
E
N
T
I
O
N

Portée de fonctionnement

Mode de fonctionnement	Refroidissement/Déshumidification	Chauffage
Température extérieure	-0.4°F (-18°C) au 114.8°F (46°C)	-13°F (-25°C) au 75.2°F (24°C)

Nom et fonction de chaque pièce

Unité intérieure

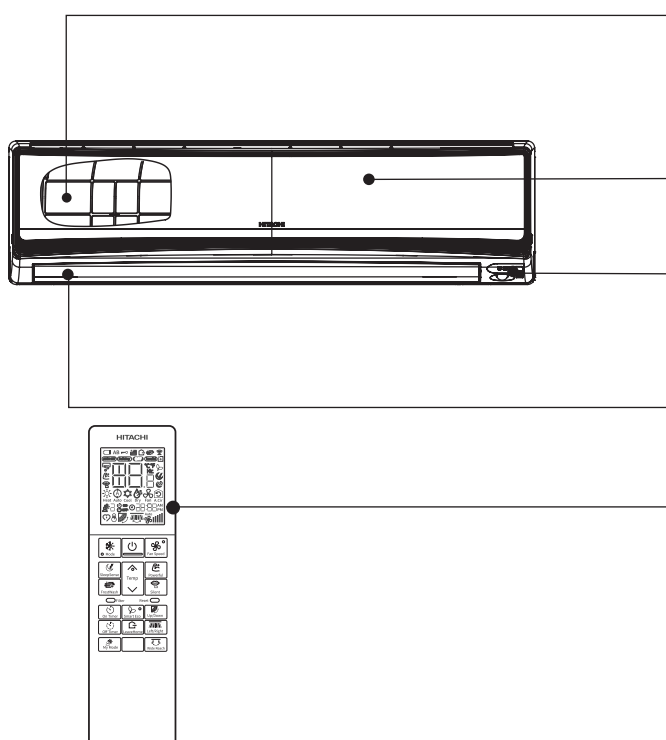

Filtre à air

Empêche la poussière de pénétrer dans l'unité intérieure.

(Voir page 25)

Façade

(Voir page 26)

Indicateurs de l'unité intérieure

Voyants indiquant les conditions de fonctionnement.

(Voir page 20)

volet horizontal Délecteur vertical (Sortie d'air)

Télécommande

Envoie le signal de fonctionnement à l'unité intérieure. Permet de commander toute l'unité.

NOM ET DIMENSIONS DU MODÈLE

MODÈLE	LARGEUR po(mm)	HAUTEUR po(mm)	PROFONDEUR po(mm)
RAK-GJ18PHAA	41-11/32" (1050)	11-18/32" (294)	10-1/32" (255)

NOM ET FONCTION DE CHAQUE PIÈCE

Indications de l'unité intérieure

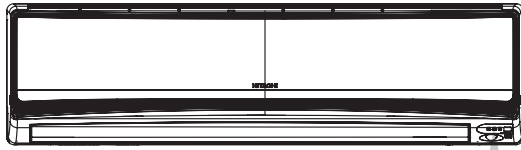

Voyant de fonctionnement (jaune)
Ce voyant s'allume lorsque l'appareil est en fonctionnement.

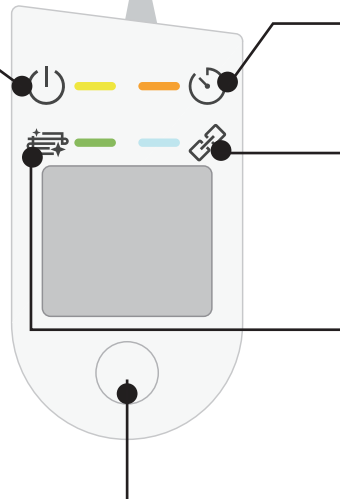

Voyant du programmeur (orange)
Ce voyant s'allume lorsque le programmeur fonctionne.

Voyant Wi-Fi (bleu)
Optionnel

Voyant de fonction de nettoyage (vert)
Ce voyant est utilisé avec les fonctions FrostWash, Mold Guard et le voyant du filtre.

⚠ ATTENTION

Coupez le disjoncteur si l'unité doit être arrêtée pendant une période prolongée.

Commutateur temporaire

Utilisez ce commutateur pour démarrer et arrêter l'appareil si la télécommande ne fonctionne pas.

- Lorsque vous appuyez sur le commutateur temporaire, l'appareil fonctionne en mode automatique.
- Si vous utilisez le commutateur temporaire après un redémarrage de l'appareil, ce dernier fonctionne en mode automatique.

☆ Si l'appareil reste sous tension lorsque l'unité n'est pas utilisée, le circuit de commande consomme un peu d'énergie. Pour économiser l'énergie, désactivez l'interrupteur d'alimentation (ou le disjoncteur lorsque l'alimentation est fournie par le groupe extérieur).

INFORMATIONS

Capacités

ATTENTION

N'utilisez pas de poêle ou autre appareil à forte température à proximité de l'unité intérieure.



INTERDICTION

Puissances de refroidissement et de déshumidification

- Si la chaleur présente dans une pièce dépasse la puissance frigorifique de l'unité (par exemple, si de nombreuses personnes se trouvent dans la pièce ou si d'autres appareils de chauffage sont utilisés), il se peut que la température de la pièce prédéfinie ne puisse pas être atteinte.

Informations relatives au fluide frigorigène

- Pour plus d'informations sur la charge de réfrigérant, veuillez vous référer au manuel d'installation du groupe extérieur ou à l'étiquette des spécifications.

Noms et description des fonctions de la télécommande

■ Cette télécommande contrôle le fonctionnement et le réglage de la minuterie du climatiseur d'ambiance. La portée de fonctionnement de la télécommande est d'environ 23 pieds. Si l'éclairage intérieur est contrôlé électroniquement, la plage de contrôle peut être plus courte.

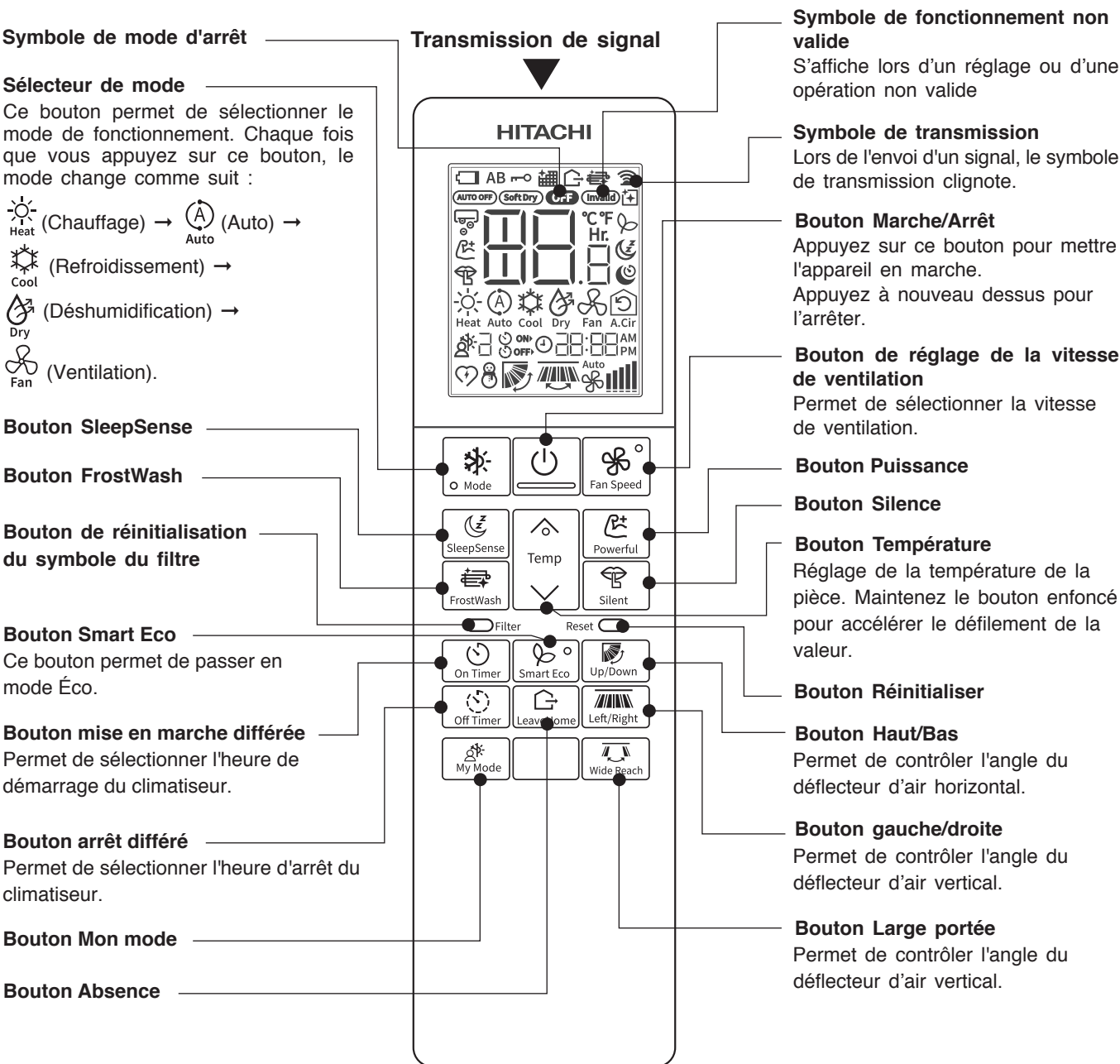

Fonction de rétroéclairage

- Le rétroéclairage permet de voir les indications de l'écran LCD dans l'obscurité.
- En appuyant sur n'importe quel bouton, l'écran LCD s'allume pendant 10 secondes environ. Après 10 secondes environ, l'éclairage s'éteint automatiquement.
- La fonction est indépendante de toutes les autres fonctions du climatiseur.
- Le rétroéclairage est blanc.

Précautions d'usage

- N'exposez pas la télécommande à la lumière directe du soleil et à des températures élevées.
- Ne la laissez pas tomber au sol et protégez-la de l'eau.
- Si vous appuyez sur n'importe quel bouton de mode pendant le fonctionnement, le climatiseur peut s'arrêter pendant environ 3 minutes pour se protéger avant que vous puissiez le redémarrer.

CONSEILS POUR UNE UTILISATION OPTIMALE

Température ambiante appropriée



⚠ Avertissement

Une température trop basse nuit à votre santé et entraîne un gaspillage d'électricité.

Installation de rideaux ou de volets

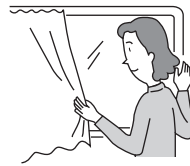

Vous pouvez diminuer la chaleur qui pénètre dans une pièce au niveau des fenêtres.

Ventilation



⚠ Attention

Ne gardez pas la pièce fermée pendant une longue période. Ouvrez régulièrement portes et fenêtres pour aérer la pièce.

Nettoyage du filtre d'entrée



Un filtre à air obstrué diminuera le volume d'air et la puissance frigorifique du climatiseur. Pour éviter un gaspillage d'électricité, nettoyez le filtre toutes les 2 semaines.

Utilisation efficace du programmeur

La nuit, réglez le programmeur de veille de l'appareil en fonction de l'heure à laquelle vous vous levez. Vous profiterez ainsi d'une température agréable à votre réveil. Utilisez le programmeur à bon escient.

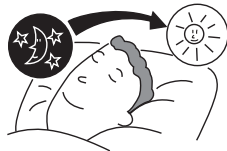

Réglez la température d'une pièce accueillant un bébé ou des enfants

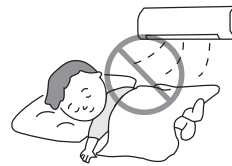

Tenez compte de la température de la pièce et de la direction du débit d'air si la pièce accueille un bébé, des enfants ou des personnes âgées à mobilité réduite.

INFORMATIONS DESTINÉES À L'UTILISATEUR

Climatiseur et source de chaleur dans une pièce

⚠ Attention

Si la quantité de chaleur présente dans la pièce dépasse les capacités de refroidissement du climatiseur (par exemple, davantage de personnes dans la pièce, utilisation d'appareils de chauffage, etc.), la température prééglée ne peut pas être atteinte.

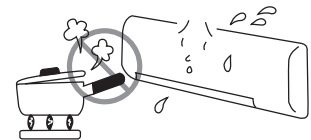

Appareil inactif pendant une période prolongée

Si l'unité intérieure n'est pas utilisée durant une longue période, mettez le système hors tension. Si l'appareil reste sous tension, le circuit de contrôle de l'unité intérieure consommera environ 3 W, même en mode OFF (désactivé).



En cas d'orage

⚠ Avertissement

Pour protéger l'intégralité de l'unité en cas d'orage, arrêtez-la et débranchez la fiche d'alimentation de la prise électrique.



Interférences d'équipements électriques

⚠ Attention

Pour éviter les interférences, placez l'unité intérieure et sa télécommande à 3,28pi (1m) minimum des autres équipements électriques.

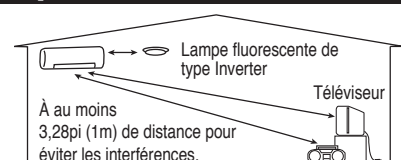

RÉGLAGES DES DÉFLECTEURS DU SOUFLAGE

Orientation de l'air conditionné vers la gauche et vers la droite.

Tenez le deuxième déflecteur vertical de chaque ensemble de déflecteurs verticaux depuis la droite comme illustré sur la figure et réglez l'air conditionné vers la gauche ou la droite.

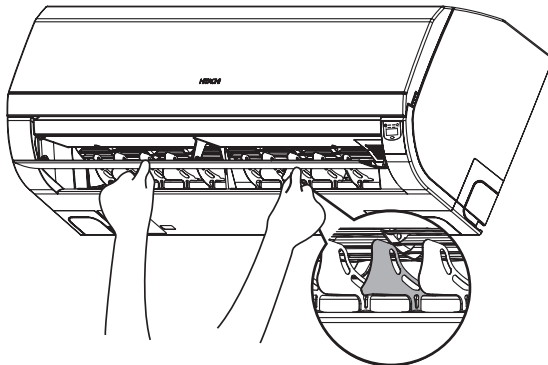

⚠ AVERTISSEMENT

N'insérez pas vos doigts, une tige ou tout autre objet dans la sortie ou l'entrée d'air, car le ventilateur tourne à une vitesse élevée et pourrait entraîner des blessures. Avant tout nettoyage ou réglage des déflecteurs, assurez-vous de mettre le système hors tension.

INSTALLATION DES FILTRES DE PURIFICATION DE L'AIR

1 Ouverture du panneau avant

- Ouvrez le panneau avant en tenant chaque côté des deux mains.

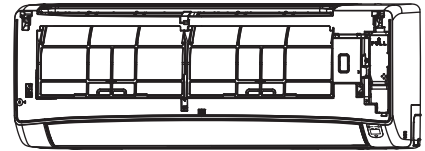

2 Retrait du filtre d'entrée

- Poussez vers le haut pour libérer les crochets de fixation et extraire le filtre d'entrée.

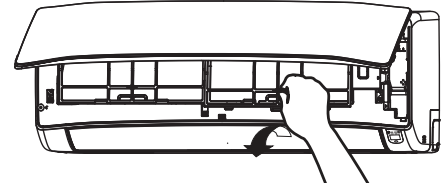

3 Installation des filtres de purification de l'air (accessoires) dans le cadre.

- Fixez les filtres de purification de l'air à l'étui C dans la position désignée.
- L'utilisation des filtres de purification de l'air réduit légèrement la puissance frigorifique et la vitesse de refroidissement.
- Les filtres de purification de l'air ne sont pas lavables. Il est conseillé d'utiliser un aspirateur pour les nettoyer. Ils peuvent être utilisés pendant 1 an. Pour renouveler vos filtres, adressez-vous à votre revendeur.

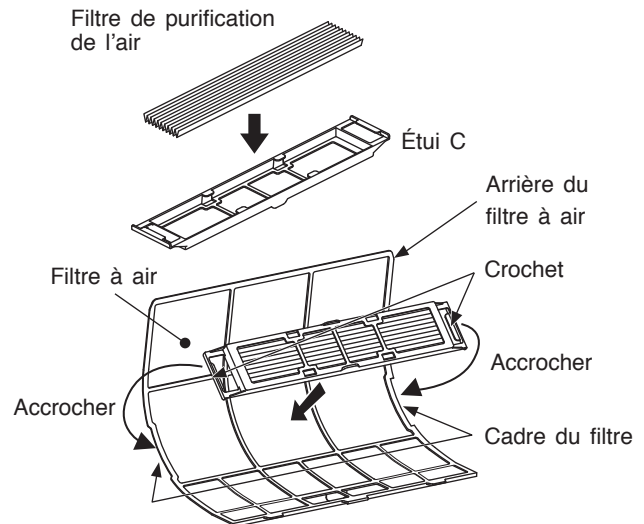

ATTENTION

Ne pliez pas le filtre de purification de l'air, au risque d'endommager la structure.

Abstenez-vous de sentir le filtre.

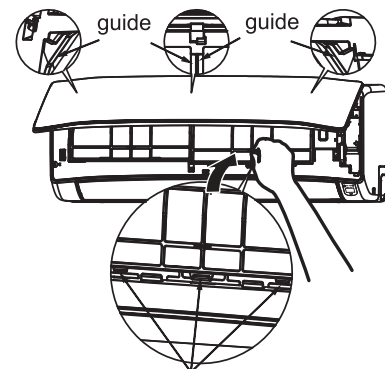

4 Fixation des filtres d'entrée

- Installez les filtres d'entrée en positionnant la surface marquée FRONT à l'avant.
- Une fois les filtres d'entrée installés, fermez le panneau avant en appuyant sur les trois zones symbolisées par des flèches comme indiqué ci-contre.

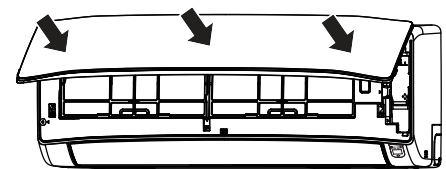

REMARQUE

- Pour extraire les filtres de purification de l'air, suivez les procédures susmentionnées.
- L'utilisation des filtres de purification de l'air réduit légèrement la puissance frigorifique et la vitesse de refroidissement. Dans ce cas, réglez la vitesse de ventilation sur HIGH (Rapide).
- Les filtres de purification de l'air ne sont pas lavables. Il est conseillé d'utiliser un aspirateur pour les nettoyer. Ils peuvent être utilisés pendant 1 an. La référence de ce filtre de purification de l'air est <SPX-CFH22AC25>. Utilisez cette référence lorsque vous souhaitez commander un nouveau filtre.
- N'utilisez pas de détergent pour laver le filtre de purification de l'air car cela risquerait de réduire ses propriétés électrostatiques.

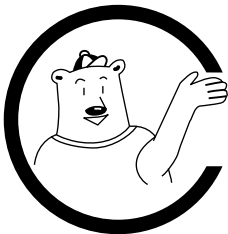

MAINTENANCE

⚠ ATTENTION

Avant de nettoyer l'appareil, mettez-le hors tension.

1. FILTRE D'ENTRÉE

Nettoyez le filtre d'entrée, car il élimine la poussière à l'intérieur de la pièce. Un filtre d'entrée très obstrué réduit le débit d'air et la puissance frigorifique du climatiseur, et peut également générer des nuisances sonores. Nettoyez le filtre d'entrée en procédant comme suit.

PROCÉDURE

- 1 Ouvrez le panneau avant et retirez le filtre d'entrée.
 - Extrayez délicatement les filtres de purification de l'air de leur cadre.

- 2 Éliminez la poussière présente sur le filtre d'entrée et le filtre de purification de l'air à l'aide d'un aspirateur. Si les filtres sont très obstrués, nettoyez-les sous l'eau en les frottant délicatement avec une brosse à poils souples. Laissez les filtres sécher à l'ombre.

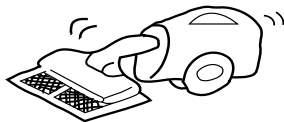

- 3
 - Remplacez le filtre de purification de l'air dans son cadre. Positionnez le filtre d'entrée dans son emplacement d'origine en plaçant le repère FRONT à l'avant.
 - Une fois les filtres d'entrée installés, fermez le panneau avant en appuyant sur les trois zones symbolisées par des flèches comme indiqué ci-contre.

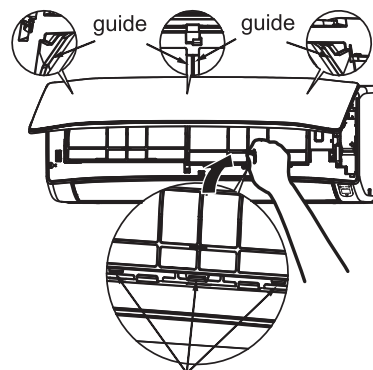
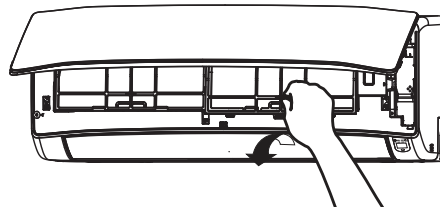
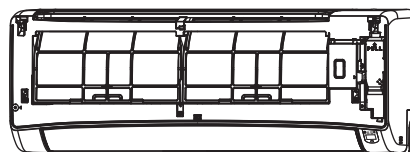

insérer le crochet dans le trou

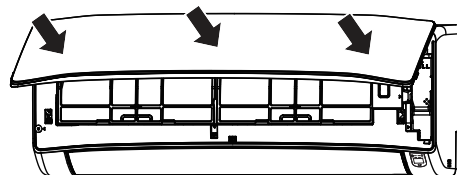

⚠ ATTENTION

- N'utilisez pas d'eau chaude dont la température excède 104°F(40°C). Le filtre risquerait de rétrécir.
- Lors du lavage, éliminez toute trace d'humidité et laissez sécher le filtre à l'ombre; ne l'exposez pas au soleil. Le filtre risquerait de rétrécir.
- N'utilisez pas de détergent pour laver le filtre de purification de l'air car cela risquerait de réduire ses propriétés électrostatiques.

2. Nettoyage Du Panneau Avant

- Retirez le panneau avant et lavez-le à l'eau claire. Utilisez une éponge douce. Rincez abondamment l'unité à l'eau claire si vous avez utilisé un détergent neutre.
- Si le panneau avant reste en place, nettoyez-le à l'aide d'un chiffon sec et doux. Nettoyez soigneusement la télécommande à l'aide d'un chiffon sec et doux.
- Épongez tous les résidus d'eau. La présence d'eau au niveau des voyants ou du récepteur de signaux de l'unité intérieure peut entraîner des dysfonctionnements.

Procédure de retrait du panneau avant.

Utilisez vos deux mains pour extraire et installer le panneau avant.

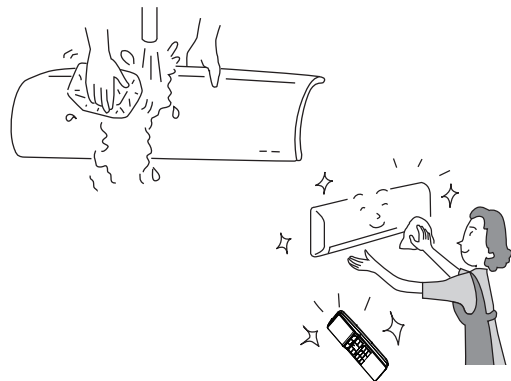

Retrait du panneau avant

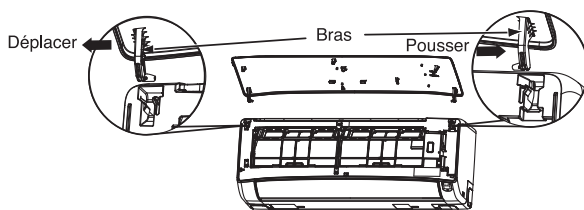

- Une fois le panneau avant complètement ouvert des deux mains, appuyez sur le bras droit et tirez vers l'extérieur tout en refermant légèrement le panneau avant afin de l'extraire.

Installation du panneau avant

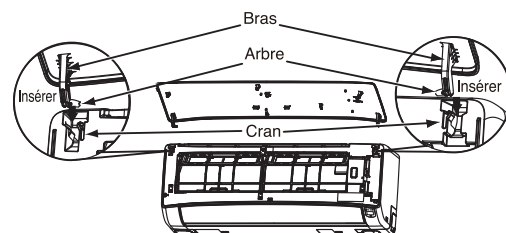

- Insérez les projections des bras gauche et droit dans les brides de l'unité et fixez-les fermement dans les orifices.

⚠ ATTENTION

- N'utilisez jamais d'eau chaude (supérieure à 104°F(40°C)) ni de benzine, essence, acide, diluant ou brosse pour ne pas endommager la surface en plastique et le revêtement.



AGENCEMENT DES CÂBLES

⚠ ATTENTION

- Veuillez utiliser la ligne de terre. Ne placez pas la ligne de terre près des conduites d'eau ou de gaz, d'un paratonnerre ou de la ligne de mise à la terre d'un téléphone. Une installation incorrecte de la ligne de terre peut causer une décharge électrique.
- Un disjoncteur spécifique au système doit être installé. L'absence de disjoncteur vous expose à un risque d'électrocution.



IMPORTANT

Les fils électriques de ce câble secteur répondent au code couleur suivant :

Vert et jaune	: Terre
Bleu	: Neutre
Brun	: En direct

Comme les couleurs des fils électriques du câble secteur de cet appareil peuvent ne pas correspondre aux repères de couleur identifiant les bornes de votre prise, procédez comme suit :

Le fil électrique jaune et vert doit être raccordé à la borne marquée de la lettre E ou du symbole de terre (⏏) ou de couleur verte ou verte et jaune.

Le fil blanc doit être raccordé à la borne marquée de la lettre N ou de couleur noire.

Le fil électrique noire doit être raccordé à la borne marquée de la lettre L ou de couleur rouge.

REMARQUE

Si le câble d'alimentation est endommagé, vous devez le remplacer par un câble neuf disponible dans les centres de dépannage agréés.

⚠ ATTENTION

Le nettoyage et la maintenance doivent être uniquement effectués par un personnel qualifié. Avant de nettoyer l'appareil, arrêtez-le et mettez-le hors tension.

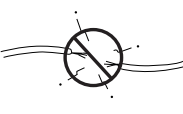
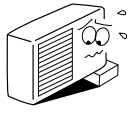
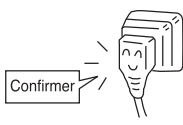

Inspection Périodique

DEMANDEZ À UN PERSONNEL QUALIFIÉ D'INSPECTER LES POINTS SUIVANTS TOUS LES SIX MOIS OU TOUS LES ANS. CONTACTEZ VOTRE INSTALLATEUR OU SERVICE DE DÉPANNAGE.

1		La ligne de terre est-elle interrompue ou endommagée ?
2		Le support de montage est-il très rouillé ou le groupe extérieur est-il incliné ou instable ?
3		La fiche d'alimentation est-elle fermement branchée dans la prise secteur ? (Vérifiez l'absence de jeu entre ces deux éléments.)

SERVICE APRÈS-VENTE ET GARANTIE

AVANT DE FAIRE APPEL AU SERVICE APRÈS-VENTE, VÉRIFIEZ LES POINTS SUIVANTS.

CONDITION	VÉRIFIEZ LES POINTS SUIVANTS
<p>Si la télécommande n'émet aucun signal (L'écran de la télécommande est illisible ou vide.)</p> 	<ul style="list-style-type: none"> ● Les piles doivent-elles être remplacées ? ● La polarité des nouvelles piles est-elle correcte ?
<p>Si l'appareil ne fonctionne pas</p> 	<ul style="list-style-type: none"> ● Le fusible est-il en bon état ? ● La tension est-elle trop élevée ou trop basse ? ● Le disjoncteur est-il en position ON (Marche) ? ● Le mode de fonctionnement est-il différent de celui des autres unités intérieures ?
<p>Si le refroidissement est insuffisant Si le chauffage est insuffisant</p> 	<ul style="list-style-type: none"> ● Le filtre d'entrée est-il encrassé ? ● Le groupe extérieur est-il exposé directement au soleil ? ● Le débit d'air du groupe extérieur est-il obstrué ? ● Les portes ou les fenêtres sont-elles ouvertes ou une source de chaleur est-elle présente dans la pièce ? ● La température est-elle correctement réglée ? ● Les entrées et sorties d'air des unités intérieures et du groupe extérieur sont-elles obstruées ? ● La vitesse de ventilation est-elle réglée sur LOW (Lent) ou SILENT (Silencieux) ?

Opération FrostWash

L'opération FrostWash ne démarre pas	<p>Le nettoyage ne s'effectue pas lorsque la température extérieure est inférieure à environ 1 degré Celsius ou supérieure à 43 degrés Celsius.</p> <p>Le nettoyage ne s'effectue pas lorsque l'humidité de la pièce est d'environ 30% ou moins ou d'environ 70% ou plus.</p> <p>Si l'opération «FrostWash» est commandée à l'aide de la télécommande, le nettoyage ne s'effectue pas si la température ambiante est inférieure à 10 degrés Celsius environ ou supérieure à 32 degrés Celsius environ.</p> <p>Dans les 60 minutes qui suivent la fin d'une opération «FrostWash», il est impossible de la recommencer, afin de protéger le produit.</p>
Du bruit est émis pendant l'opération FrostWash	<p>Ce bruit est celui de la machine interne qui gonfle et se contracte à cause du changement de température et de l'ailette de l'échangeur de chaleur qui gèle et dégèle.</p>
 (Voyant de fonction de nettoyage) clignote	<p>Répétition durant 10 secondes de la séquence allumé pendant 1 seconde et éteint pendant 1 seconde</p> <p>«FrostWash» ne peut pas fonctionner lorsque la télécommande est utilisée pour l'opération «FrostWash».</p> <ul style="list-style-type: none"> ● Le climatiseur fonctionne ● La température de l'air extérieur, la température ambiante et l'humidité ambiante ne conviennent pas pour «FrostWash» ● 60 minutes ne se sont pas écoulées depuis la fin de l'opération «FrostWash» <p>Répétition durant 15 secondes de la séquence allumé pendant 4 secondes et éteint pendant 1 seconde</p> <p>L'opération FrostWash n'a pas été exécutée depuis longtemps.</p> <p>→ Exécutez l'opération «FrostWash» à l'aide de la télécommande.</p>

Opération Mold Guard

L'opération Mold Guard ne démarre pas	<p>Si le fonctionnement du climatiseur est arrêté après un fonctionnement en mode chauffage, Mold Guard ne fonctionnera pas.</p> <p>Si le climatiseur a fonctionné en mode refroidissement et séchage, y compris en mode automatique, pendant moins de 10 minutes, l'opération Mold Guard ne démarrera pas même si le climatiseur est en mode d'arrêt.</p> <p>Si le fonctionnement du climatiseur est arrêté par le programmeur d'arrêt ou le programmeur GoodSleep, Mold Guard ne fonctionnera pas.</p> <p>Si le programmeur d'activation est réglé et que l'activation doit lieu dans un délai inférieur à 2 heures, Mold Guard ne fonctionnera pas.</p>
Pendant l'opération Mold Guard	<p> (Voyant de fonction de nettoyage) sur l'unité intérieure s'allume pendant l'opération Mold Guard.</p> <p>Si l'opération Mold Guard s'arrête en cours d'exécution, l'indicateur FrostWash et le symbole du filtre s'éteignent.</p>

Remarques	Le volet horizontal reste ouvert. La température ou l'humidité de la pièce peut augmenter. Selon la situation, Mold Guard fonctionnera en mode Ventilation. Si une fenêtre se trouve à proximité de l'unité intérieure, de l'eau peut se condenser sur la fenêtre pendant l'opération Mold Guard. Si nécessaire, annulez l'opération Mold Guard. Une fois l'opération FrostWash terminée, l'eau à l'intérieur de l'unité intérieure s'évapore et, selon les conditions ambiantes, peut s'échapper sous forme de vapeur. Cela ne constitue pas un dysfonctionnement. Si nécessaire, annulez l'opération Mold Guard.
-----------	--

Le voyant FONCTIONNEMENT clignote.	Indique que le préchauffage ou le dégivrage est en cours. Alors que le circuit de protection ou la sonde de préchauffage fonctionne lorsque l'unité est arrêtée pendant le préchauffage, puis redémarrée, ou lorsque le mode de fonctionnement passe du refroidissement au chauffage, le voyant continue de clignoter.
Température réglée non atteinte	La température ambiante réelle peut différer légèrement du réglage de température sur la télécommande en fonction du nombre de personnes présentes dans la pièce et des conditions intérieures ou extérieures.

■ Les phénomènes suivants n'indiquent pas de panne de l'unité.

Pendant le chauffage, l'indicateur de l'opération clignote et le débit d'air s'arrête	<Operation start> (début du fonctionnement) L'unité se prépare à souffler de l'air chaud. Veuillez patienter. <In operation> (actif) Le groupe extérieur est en cours de dégivrage. Veuillez patienter.
Sifflements ou pétilllements	Bruit du fluide frigorigène dans le tuyau ou d'une vanne lors du réglage du débit. Le bruit du flux de réfrigérant se produit lors des changements de la vitesse maximale de ventilation à la vitesse la plus basse.
Grincements	Bruits générés lors de l'expansion ou de la contraction de l'unité dues à des changements de température.
Bruissements	Bruits générés lors du changement du nombre de tours par minute du ventilateur de l'unité interne, par exemple aux heures de début de fonctionnement.
Cliquetis	Bruit de la vanne motorisée lors de la mise sous tension de l'unité.
Bruit de reprise	Bruit du ventilateur aspirant l'air présent dans le tuyau d'évacuation et soufflant de l'eau déshumidifiée s'étant accumulée dans le collecteur d'eau condensée. Pour en savoir plus, consultez votre revendeur.
Bruit de changement de fonctionnement	Bruit de fonctionnement dû aux variations de puissance en fonction des changements de température de la pièce.
Émission de brume	La brume est générée lorsque l'air présent dans la pièce est brusquement refroidi par l'air conditionné.
Vapeur émise par le groupe extérieur	L'eau générée pendant le dégivrage s'évapore et de la vapeur se forme.
Odeurs	Ces odeurs proviennent par exemple de parfums et de particules de fumées, d'aliments et de cosmétiques présents dans l'air de la pièce qui se collent à l'unité et sont rejetés à nouveau dans la pièce.
Le groupe extérieur continue à fonctionner après son arrêt.	Le dégivrage est en cours (lorsque le fonctionnement en mode chauffage est arrêté, le micro-ordinateur vérifie le givre accumulé dans le groupe extérieur et ordonne un dégivrage automatique le cas échéant).

Si l'unité ne fonctionne pas normalement après les vérifications indiquées plus haut, coupez le disjoncteur et contactez immédiatement votre revendeur.

Contactez immédiatement votre revendeur si l'un des phénomènes suivants se produit

- Le disjoncteur se coupe ou le fusible grille souvent.
- Le changement de fonction n'est pas stable.
- Un corps étranger ou de l'eau a pénétré accidentellement à l'intérieur de l'unité.
- Le câble d'alimentation est trop chaud ou son isolation est déchirée ou défectueuse.
- Le voyant TIMER (Programmeur) sur l'écran de l'unité intérieure clignote.
(La nature de la panne pouvant être identifiée par le cycle de clignotement, vérifiez le cycle avant de couper le disjoncteur.)



Remarques

- Lorsque l'appareil est en veille ou hors tension, les phénomènes suivants peuvent se produire, mais ils ne perturbent pas son bon fonctionnement.

(1) Léger bruit dû à la circulation du fluide frigorigène dans le cycle de réfrigération.

(2) Léger frottement dans le boîtier de ventilation lorsqu'il est refroidi puis progressivement chauffé pendant l'arrêt de l'appareil.

- Le climatiseur individuel peut dégager une certaine odeur due à la présence de fumée, de débris alimentaires, de traces de produits cosmétiques, etc. Le filtre d'entrée et l'évaporateur doivent donc être régulièrement nettoyés pour éliminer cette odeur.

Contactez immédiatement votre installateur si le climatiseur présente toujours des dysfonctionnements malgré les inspections susmentionnées. Indiquez-lui le modèle, le numéro de série et la date d'installation de votre unité. Décrivez-lui également le problème rencontré.

Remarque:

Lors de la mise sous tension de l'appareil, la luminosité fluctue légèrement, en particulier dans une pièce faiblement éclairée. Ce phénomène est bénin. Vous devez suivre les recommandations de votre fournisseur d'électricité.

Remarque :

Lors de la mise sous tension de l'appareil, la luminosité fluctue légèrement, en particulier dans une pièce faiblement éclairée. Ce phénomène est bénin.

Vous devez suivre les recommandations de votre fournisseur d'électricité.

Remarque

- Évitez d'utiliser le climatiseur en fonctionnement en froid lorsque la température extérieure est inférieure à la température minimale recommandée.

Les températures de fonctionnement maximale et minimale recommandées pour les côtés chaud et froid sont indiquées ci-dessous :

Connexion du modèle Single Split (série RAC-GJ**)

		Refroidissement		Chauffage	
		Minimum	Maximum	Minimum	Maximum
Intérieur	Thermomètre sec	70°F (21°C)	90°F (32°C)	68°F (20°C)	81°F (27°C)
	Thermomètre mouillé	59°F (15°C)	73°F (23°C)	–	–
Extérieur	Thermomètre sec	-0,4°F (-18°C)	114,8°F (46°C)	-13°F (-25°C)	75,2°F (24°C)
	Thermomètre mouillé	–	–	–	–